



Stehtrainer für Kinder und Jugendliche (Benutzergrösse 80 bis 150cm)

Boogie Fix (Mittelsäule feststehend)

Boogie Swing (Mittelsäule mittels Gasdruckfeder nach vorne neigbar, inkl. Neigungsausgleich des Therapietisches)

Im Grundpreis enthalten:

- Standard-Kniepelotten mit Patella-Aussparung
- Standard-Therapietisch mit Umrandung
- Gesäss- und Brustpelotte
- Standard-Fussplatten

Lieferadresse / Firmenstempel:		Rechnungsadresse: <input type="checkbox"/> wie Lieferadresse	
Name:		Name:	
Adresse:		Adresse:	

Bestellangaben:			
Kommission/ internes Zeichen:		Datum:	
Sachbearbeiter:		Unterschrift:	

**Angebot
Bestellung**

Maximale Zuladung: 60 kg

Preise exkl. der gesetzl. MwSt., gültig ab 01.05.2021

Bitte Modell
wählen:



<input type="checkbox"/> Boogie Fix	<input type="checkbox"/> Boogie Swing
Grundpreis CHF 3'375.-	Grundpreis CHF 3'645.-

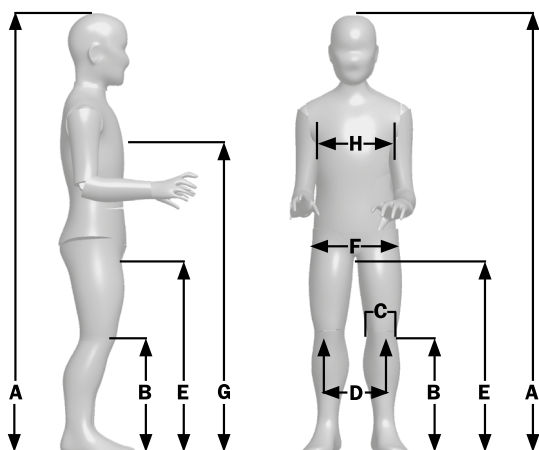

Wir montieren das Stehgerät gemäss Ihren Angaben			Verwenden Sie zum Messen bitte kein Massband sondern einen Meterstab. Messen Sie bitte:
A	Körpergrösse:	_____ cm	von der Schuhsohle bis zum Scheitel
B	Kniehöhe:	_____ cm	von der Schuhsohle bis zur Mitte der Kniescheibe
C	Kniebreite:	_____ cm	die breiteste Stelle des Knies
D	Knieabstand	_____ cm	den Abstand zwischen der Mitte der beiden Kniescheiben
E	Schritthöhe:	_____ cm	von der Schuhsohle bis zum Schritt
F	Beckenbreite:	_____ cm	die breiteste Stelle am Becken
G	Brustbeinhöhe:	_____ cm	von der Schuhsohle bis zur Mitte des Brustbeins
H	Brustbreite:	_____ cm	die Breite des Brustkorbes auf Achselhöhe

Boogie Fix



Boogie Fix mit Grundausstattung

Boogie Swing



Boogie Swing mit Grundausstattung

Masse Grundmodelle Boogie Fix / Swing

	Grösse 1	Grösse 2	Grösse 3
Gesamtlänge (ohne Therapietisch)	67 cm	73 cm	80 cm
Gesamtlänge	54 cm	58 cm	64 cm
Tischhöhereinstellung ab Fussplatte	61 - 81 cm	75 - 95 cm	88 - 108 cm
Körpergrösse	80 - 110 cm	100 - 130 cm	120 - 150 cm
Benutzergewicht	60 kg		

Rahmengrößen					
Taille 1		Taille 2		Taille 3	
für Körpergröße 80-110 cm, Abmessung (LxB): 67x54cm		für Körpergröße 100-130 cm, Abmessung (LxB): 73x58 cm		für Körpergröße 120-150 cm, Abmessung (LxB): 80x64cm	
Neigungsverstellung bei Auswahl Boogie Swing : 30° nach vorne mittels Gasdruckfeder		Neigungsverstellung bei Auswahl Boogie Swing : 30° nach vorne mittels Gasdruckfeder		Neigungsverstellung bei Auswahl Boogie Swing : 30° nach vorne mittels Gasdruckfeder	
Boogie Fix					
N° 5911	CHF 3'375.-	N° 5912	CHF 3'510.-	N° 5913	CHF 3'645.-
Boogie Swing					
N° 5914	CHF 3'645.-	N° 5915	CHF 3'780.-	N° 5916	CHF 3'915.-

Rahmenfarben					
Lackvarianten	leicht metallisiert (ausser Schwarz)			Spezialfarben (ohne Mehrpreis, Ausnahme: Nightblue)	
glänzend	Cremeweiss (..17)	Verkehrsblau (..08)	starker Metallic-Effekt:		
CHF 0.-	Zinkgelb (..02)	Dunkelblau (..16)	Silbermetallic (..36)		
matt (nicht bei Spezialfarben möglich!)	Chromgelb (..06)	Dunkelgrün (..15)	Anthrazitmetallic (..22)		
N° 1561 CHF 106.65	Reinorange (..21)	nicht metallic:	Oberfläche rau strukturiert:		
	Karminrot (..04)	Schwarz (..31)	Schwarz rau (..27)		
	Girly Pink (..19)	Königsblau (..32)	Dormant Farben:		
	Pastellblau (..20)		Firered (..45)		
			Violett (..50)		
			Dormant Farbe mit Mehrpreis:		
			Nightblue (..47) MP CHF 93.15		
Pelottenbezüge (Kunstleder)					
Farben (N° 15..)	Schwarz (..90)	Feuerrot (..92)	Violett (..93)	Türkis (..94)	Taubenblau (..95)
	Limone (..96)	Grün (..97)			

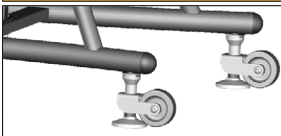
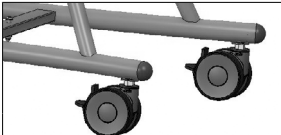
Rollen	
	Standfüsse mit Transportrollen
	N° 286101 CHF 0.-
	4 Lenkbare und abbremsbare Rollen Ø 75 mm
	N° 286102 CHF 202.50

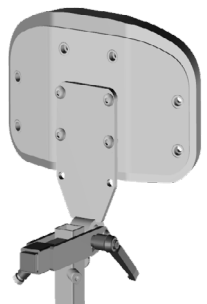
Brustpelotte		
	Brustpelotte stufenlos in Höhe, Tiefe und im Neigungswinkel einstellbar, inkl. Haltegurt Größe 1 N° 683107 Padgröße: 20x13 cm (BxH) empfohlen für Brustbreite: 16-24 cm Größe 2 N° 683108 Padgröße: 26x17 cm (BxH) empfohlen für Brustbreite: 22-32 cm Größe 3 N° 683109 Padgröße: 32x21cm (BxH) empfohlen für Brustbreite: 28-42 cm CHF 0.-	Seitliche Brustpelotten stufenlos in der Breite und Tiefe verstellbar, inkl. Haltegurt Abhängig von gewählter Brustpelotte für Brustpelotte Gr. 1 N° 684307, Padgröße 9x9cm(BxH) für Brustpelotte Gr. 2 N° 684308, Padgröße 12x12cm(BxH) für Brustpelotte Gr. 3 N° 684309, Padgröße 12x12cm(BxH) CHF 310.50

Pelote postérieure standard		
	<p>Gesässpelotte stufenlos höhenverstellbar, inkl. Schrittpolster</p> <p>Grösse 1 Beckentiefe 13-22cm N° 684201, Padgrösse 16x16cm(BxH)</p> <p>Grösse 2 Beckentiefe 18-31,5cm N° 684202, Padgrösse 22x18cm(BxH)</p> <p>Taille 3 Beckentiefe 18-31,5cm N° 684203, Padgrösse 30x19,5cm(BxH)</p>	
	<p>Seitliche Gesässpelotten stufenlos in der Breite und Tiefe verstellbar inkl. Haltegurt</p> <p>Grösse 1 Beckenbreite 16-24 cm N° 684211, Padgrösse 9x9cm(BxH)</p> <p>Grösse 2 Beckenbreite 22-32 cm N° 684212, Padgrösse 12x12cm(BxH)</p> <p>Grösse 3 Beckenbreite 28-42 cm N° 684213, Padgrösse 12x12cm(BxH)</p> <p>Nicht möglich in Kombination mit seitlichen Beckenpelotten</p>	
CHF 0.-		CHF 621.-/P



Gesässpelotte mit Schwenkbügelrahmen		
	<p>inkl. seitlicher Gesässpelotten</p> <p><i>Die Rückenpelotte und die seitliche Beckenpelotte sind nicht möglich.</i></p> <p>Beckentiefe = Abstand zwischen Polster und Traverse</p> <p>Tiefenverstellung: max. 8 cm</p>	<p>Grösse 1 N° 684261 Beckenbreite 18-26cm Beckentiefe 13-24cm Gesässpelotten: 16x16cm (BxH) seitliche Pelotten: 9x9cm (BxH)</p> <p>Grösse 2 N° 684262 Beckenbreite 23-36 cm Beckentiefe 18-32cm Gesässpelotten: 22x18cm (BxH) seitliche Pelotten: 12x12cm (BxH)</p> <p>Grösse 3 N° 684263 Beckenbreite 29-42 cm Beckentiefe 18-32cm Gesässpelotten: 30x19,5cm (BxH) seitliche Pelotten: 12x12cm (BxH)</p>
	CHF 526.50/P	

Gesässpelotte mit Schwenkbügelrahmen und Kurbelbedienung		
	<p>Gesässpelotte mit Kurbel und Schwenkbügel, für stufenloses Aufrichten im Beckenbereich, Kurbel von vorne bedienbar und abklappbar, inkl. seitliche Gesässpelotten</p> <p><i>Die Rückenpelotte und die seitliche Beckenpelotte sind nicht möglich.</i></p> <p>Beckentiefe = Abstand zwischen Polster und Traverse</p> <p>Tiefenverstellung durch Kurbel: max. 10 cm</p>	<p>Grösse 1 N° 684221 Beckenbreite 18-26cm Beckentiefe 13-24cm Gesässpelotten: 16x16cm (BxH) seitliche Pelotten: 9x9cm (BxH)</p> <p>Grösse 2 N° 684232 Beckenbreite 23-36 cm Beckentiefe 18-32cm Gesässpelotten: 22x18cm (BxH) seitliche Pelotten: 12x12cm (BxH)</p> <p>Grösse 3 N° 684242 Beckenbreite 29-42 cm Beckentiefe 18-32cm Gesässpelotten: 30x19,5cm (BxH) seitliche Pelotten: 12x12cm (BxH)</p>
	CHF 607.50	

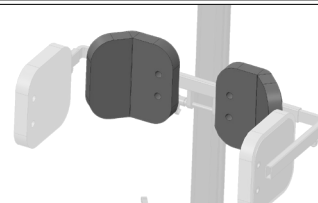

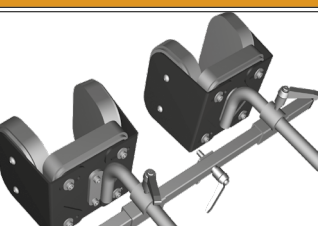
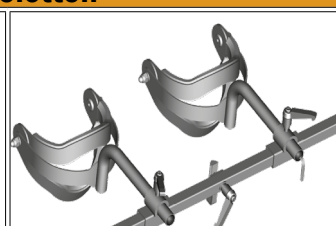
Becken-/Rückenpelotte		
	<p>Seitliche Beckenpelotten stufenlos in der Breite, Höhe und Tiefe verstellbar</p> <p>Grösse 1 N° 684401 Beckenbreite 16-24cm Padgrösse 9x9cm (BxH)</p> <p>Grösse 2 N° 684402 Beckenbreite 22-32cm Padgrösse 12x12cm (BxH)</p> <p>Grösse 3 N° 684403 Beckenbreite 28-42cm Padgrösse 12x12cm (BxH)</p> <p>Nicht möglich in Verbindung mit Gesässpelotte mit Schwenkbügelrahmen ODER seitlichen Gesässpelotten</p>	
	<p>Rückenpelotte mit Schwenkbügelrahmen</p> <p>Grösse 1 N° ..05 Padgrösse 12x16 cm (BxH)</p> <p>Grösse 2 N° ..06 Padgrösse 16x19 cm (BxH)</p> <p>Nur in Kombination mit seitlichen Brustpelotten (N° 6843..)</p>	
CHF 310.50		N° 6848.. CHF 337.50

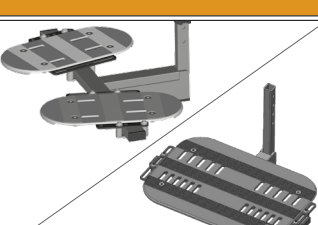
Spinenpelotte	
	<p>Spinenpelotte 2-teilig zur Befestigung an Beckenpelotte oder Gesässpelotte mit Schwenkbügelrahmen.</p> <p>Spinenpelotte Grösse 1 (..01) Padgrösse 9x10cm für Becken-/Gesässpelotte Grösse 1</p> <p>Spinenpelotte Grösse 2 (..02) Padgrösse 13x13cm für Becken-/Gesässpelotte Grösse 2 oder 3</p> <p>Nur in Verbindung mit passender Beckenpelotte oder Gesässpelotte mit Schwenkbügelrahmen</p> <p>N° 6847.. CHF 256.50</p>

Kniepelotten			
	<p>Kniepelotten Standard mit Patella-Aussparung, stufenlos dreidimensional einstellbar, einzeln in der Breite einstellbar</p> <p>Grösse 1 Kniebreite 4,5-7,5 cm Grösse 2 Kniebreite 6-11 cm</p> <p>N° 683601/02 CHF 0.-</p>		<p>Kniepelotte mit Anlagebügel einzeln stufenlos dreidimensional einstellbar, empfohlen auch bei Fussplatten 3-dimensional (408500)</p> <p>Grösse 1 (..11) Kniebreite 6,5 cm Grösse 2 (..12) Kniebreite 8,5 cm Grösse 3 (..13) Kniebreite 10,5 cm</p> <p>N° 6836.. CHF 175.50/P</p>

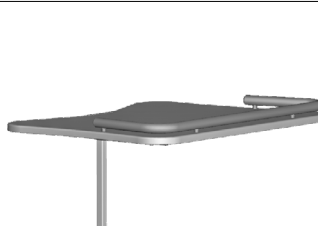
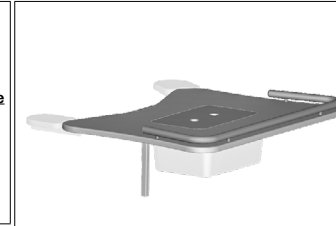
Fussplatten			
	<p>Fussplatten Standard</p> <p>geteilt Standard (...400) einzeln abduzierbar, in der Höhe und Breite einstellbar und horizontal drehbar</p> <p>durchgehend Standard in der Höhe einstellbar (...600)</p> <p>N° 408... CHF 0.-</p>		<p>Fussplatten 3-dimensional winkelveinstellbar einzeln in alle Richtungen sowohl im Neigungswinkel, der Abduktion, der Höhe und der Breite einstellbar als auch horizontal und vertikal drehbar Die maximal mögliche Körpergrösse verringert sich um 3 cm.</p> <p>N° 408500 CHF 648.-/P</p>

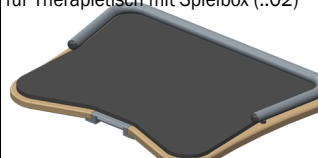
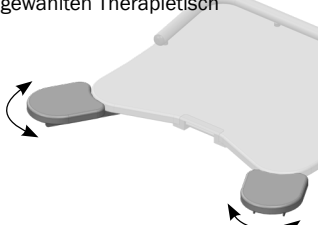
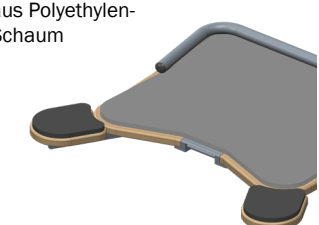
Therapietische (zwingend erforderlich bei Boogie Swing)			
	<p>Therapietisch Standard mit Tischumrandung, Tisch aus Buchenholz Multiplex</p> <p>Grösse ist abhängig von gewählter Brustpelotte</p> <p>für Brustpelotte Gr. 1 N° 921021 für Brustpelotte Gr. 2 N° 921022 für Brustpelotte Gr. 3 N° 921023</p> <p style="text-align: right;">CHF 0.-</p>		<p>Tisch mit Therapiemulde (transparent), inkl. Abdeckung und Tischumrandung, Tisch aus Buchenholz Multiplex</p> <p>Grösse ist abhängig von gewählter Brustpelotte</p> <p>für Brustpelotte Gr. 1 N° 921031 für Brustpelotte Gr. 2 N° 921032 für Brustpelotte Gr. 3 N° 921033</p> <p style="text-align: right;">CHF 249.75</p>

Therapietischzubehör			
<p>Polsterung für Therapietisch aus Polyethylen-Schaum für Therapietisch Standard (..01) für Therapietisch mit Spielbox (..02)</p>  <p>N° 9210.. CHF 162.-</p>	<p>Armauflagen verstellbare Armauflagen für den gewählten Therapietisch</p>  <p>N° 921010 CHF 189.-</p>	<p>Polsterung für Armauflagen aus Polyethylen-Schaum</p>  <p>N° 921011 CHF 81.-</p>	<p>Kommunikationshilfe Topper Bestellbar über www.nickylinedesign.de (nicht in Kombination mit Therapietisch mit Spielbox und Tischpolsterung)</p>  <p>Beispiel von nickylinedesign.de</p>

Zubehör															
<p>Klemmhebel statt Schrauben zum einfachen Verstellen der Pelotten, besonders geeignet bei häufigem Neuanpassen des Stehfahrs</p> <p>N° 570210 CHF 101.25</p>	<p>Fusschalen Schale für max. Schuhbreite</p> <p>Grösse 1 (..11) 6,5 cm Grösse 2 (..12) 8,5 cm Grösse 3 (..13) 9,5 cm</p> <p>N° 4020.. CHF 121.50/Paar</p>	<p>Gurte für Fusschalen Passende Gurte für die gewählten Fusschalen</p>  <p>N° 402015 CHF 132.30/Paar</p>	<p>Beinlängenausgleichsset für geteilte Fussplatten Standard (N° 408400) Fussplatte einseitig erhöht:</p> <table border="1"> <thead> <tr> <th>Seite:</th> <th>links</th> <th>rechts</th> </tr> </thead> <tbody> <tr> <td>Differenz:</td> <td>1 cm</td> <td>1,5 cm</td> </tr> <tr> <td></td> <td>2 cm</td> <td>2,5 cm</td> </tr> <tr> <td></td> <td>3 cm</td> <td></td> </tr> </tbody> </table> <p>N° 408410 CHF 37.80/Set</p>	Seite:	links	rechts	Differenz:	1 cm	1,5 cm		2 cm	2,5 cm		3 cm	
Seite:	links	rechts													
Differenz:	1 cm	1,5 cm													
	2 cm	2,5 cm													
	3 cm														